

**cashlogy**  
by **Azkoyen**



**Fiabilidad, diseño y usabilidad al  
alcance de cualquier negocio**

**Exquisite technology**

## Exquisite technology

Cashlogy es la **solución automatizada de control del efectivo** perfecta para aquellos establecimientos que quieren **profesionalizar su negocio** y ofrecer a sus clientes una **experiencia de pago moderna y sencilla**.

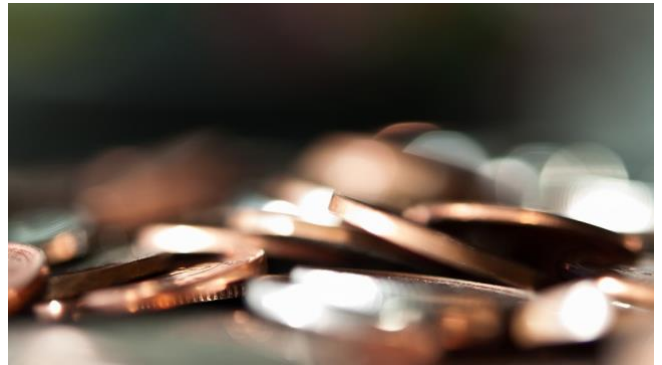

Una solución tecnológica inteligente y fiable que te **aporta tranquilidad** al minimizar los hurtos internos y con la que **ganas tiempo** al acabar con los interminables cuadros de caja.

# Control del efectivo para profesionalizar tu negocio

Una solución tecnológica que mira por el futuro de tu negocio, ya que te ayuda a incrementar la productividad de los empleados al liberarlos de tareas administrativas y permitiéndote dar un paso adelante en el desarrollo de tu negocio.

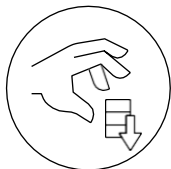

Minimiza la posibilidad de **hurto interno**

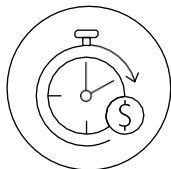

**Cuadra la caja** más rápido y sin errores al final del día

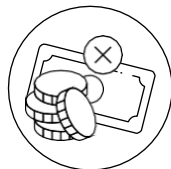

Elimina el **fraude** de monedas y billetes

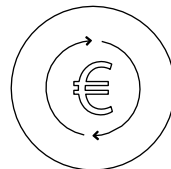

Gestiona el **cambio** de forma óptima



Incrementa la **higiene** en el establecimiento

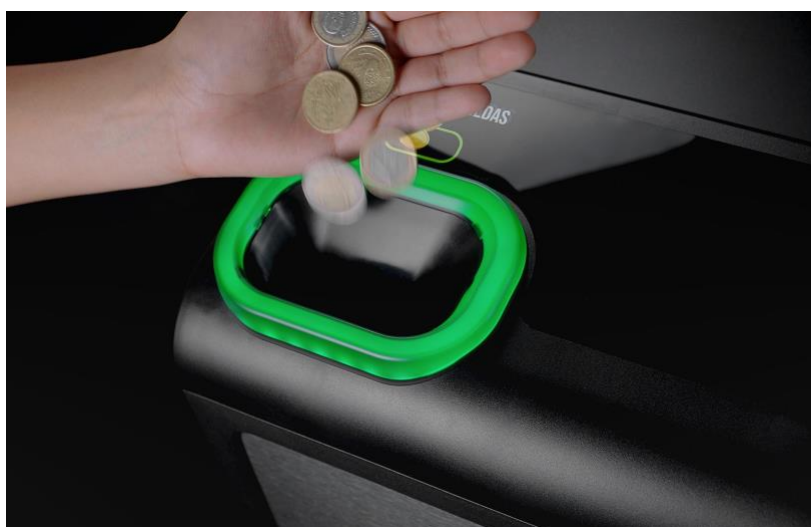

## Mejora la experiencia de usuario

Cashlogy es una solución diseñada para mejorar la usabilidad tanto a clientes como a empleados. Gracias a su guiado lumínico, iconografías y display el proceso de pago es intuitivo y sencillo. Además, su modularidad interior facilita al empleado el acceso técnico para las tareas de mantenimiento y limpieza.

### Minimiza errores

El cliente siempre obtiene el cambio correcto

### Gana tiempo

Brinda más tiempo a los empleados para ofrecer un servicio de mayor calidad

### Aprendizaje

Intuitivo, fácil de usar y rápida curva de aprendizaje

### Soporte

Videos de ayuda para resolución rápida de incidencias

# Fácil integración en tu negocio

Una solución compacta, robusta y moderna que se **integra fácilmente en tu negocio** gracias a sus diferentes **posibilidades de configuración, personalización y módulos intercambiables.**



Además, con **Cashlogy app** y nuestros **servicios de mantenimiento** tendrás menos preocupaciones para dedicarte a lo que realmente importa



Visualiza los movimientos de las transacciones y notificaciones de tu dispositivo desde cualquier sitio a través de **Cashlogy app**



Diferentes **servicios de mantenimiento** para un rendimiento exquisito de tu dispositivo

Entrada de monedas



## Diseño compacto

\* Medidas en mm

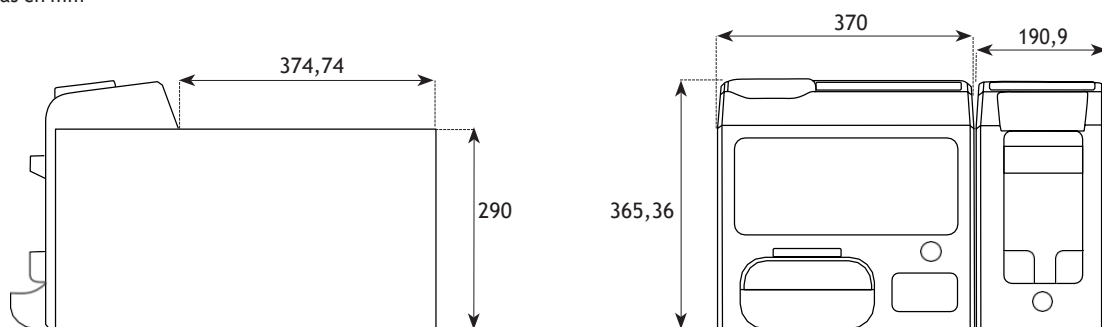

## Permite 2 configuraciones diferentes

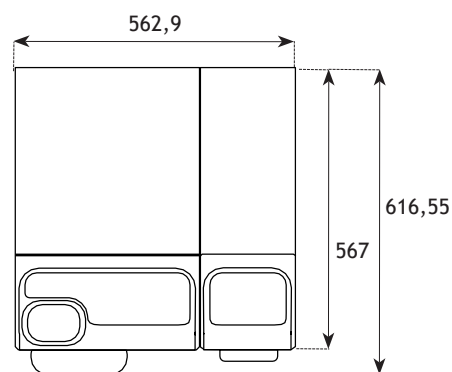
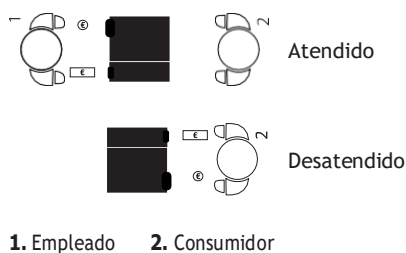

### Rápido reciclado de monedas

### Rápido reciclado de billetes

Aceptación	Granel, hasta 80 monedas mezcladas.	Unitaria.
Validación	Desde 1 cent. hasta 2 euros.	Desde 5 hasta 500 euros.
Capacidad	2€: 120 uds.      0,10€: 245 uds. 1€: 150 uds.      0,05€: 245 uds. 0,50€: 135 uds.    0,02€: 310 uds. 0,20€: 190 uds.    0,01€: 390 uds.	3 unidades recicladoras de hasta 50 billetes en función de la denominación.
Velocidad validación	3,5 monedas/seg.	1 billete/seg.
Velocidad devolución	Hasta 30 monedas/seg.	1 billete/seg.

**cashlogy**  
by **Azkoyen**

**Exquisite technology**



Para más información contáctanos en:  
T. 692 80 71 77 · [administracion@gonmaca.com](mailto:administracion@gonmaca.com)  
[www.gonmaca.com](http://www.gonmaca.com)